

ICON

Architectural Inspiration

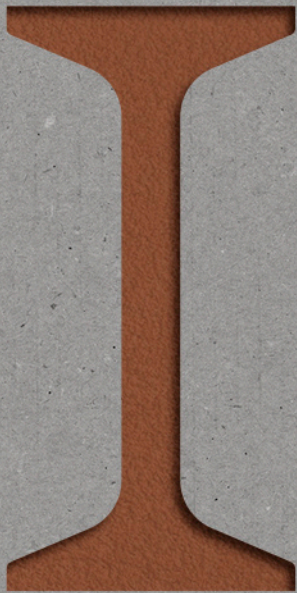

WOW

# ICON

designed by  
SUMMUMSTUDIO

We present ICON, a simple and light  
ceramic piece, devoid of  
decorations, with a minimalist character.

With a geometry that gives  
it an imposing symbolic and conceptual  
load, created by and  
for architecture.

Presentamos ICON, una pieza de  
cerámica sencilla y ligera, desprovista de  
decoraciones, de carácter minimalista.

Con una geometría que le confiere  
una imponente carga simbólica y  
conceptual, creada por y para la  
arquitectura.



reddot winner 2022

ICON is a unique piece, inspired by a structural concrete profile, with a versatile character and a modular structure that was born with the aim of becoming a symbol in architecture.

ICON es una pieza única, inspirada en un perfil estructural de hormigón, con un carácter versátil y una estructura modular que nace con el objetivo de convertirse en un símbolo en la arquitectura.

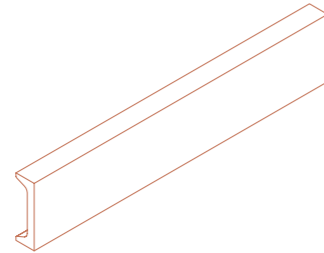
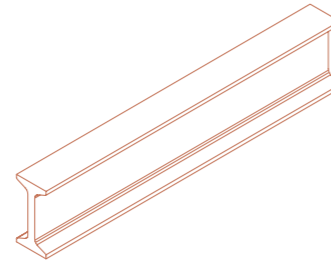

A piece with a pure and iconic character, whose rigid and cold reminiscence, when taken out of context, is capable of acquiring an incomparable personality.

Una pieza de carácter puro e icónico, cuya reminiscencia rígida y fría, al ser descontextualizada, es capaz de adquirir una personalidad incomparable.

### Architectural Inspiration

ICON



WOW

## Dimensions | Dimensiones

### IPN

Nominal size/Medida nominal: 10 x 20 x 7 cm / 4"x8"x3"  
Weight/Peso: 0,92 kg / 2.03 lb

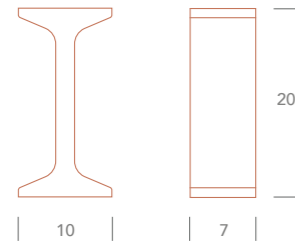

### UPN

Nominal size/Medida nominal: 6 x 20 x 7 cm / 2"x8"x3"  
Weight/Peso: 0,69 kg / 1.52 lb

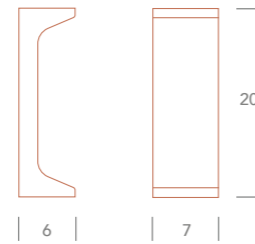

The measure of the lattice can undergo a variation of 2-4 mm. For this reason, it is recommended not to carry out any previous assembly to insert the lattices until they are received on site. La medida de la celosía puede sufrir una variación de 2-4 mm. Por este motivo se recomienda no realizar ningún montaje previo para insertar la celosías hasta recibirlas en obra.

ICON

WOW



## Finishes | Acabados

### Ceramic Terracotta. Cerámica Terracotta



IPN Cotto  
WS6



UPN Cotto  
WS6



The pieces may have imperfections typical of handcrafted products, but this does not alter the quality of the piece and in no case will be cause for complaint (see photos on page 36). Las piezas pueden presentar imperfecciones propias de los productos artesanales, pero esto no altera la calidad de la pieza y en ningún caso serán motivo de reclamación (ver fotos en página 36).

There may be slight variations among pieces of the same colors. Puede que haya ligeras variaciones entre piezas del mismo color.

ICON

WOW

ICON IPN / UPN COTTO

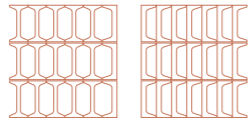

WOW



ICON IPN / UPN COTTO

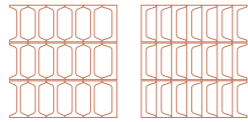

WOW



ICON UPN COTTO

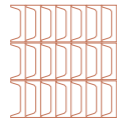

WOW





ICON IPN / UPN COTTO

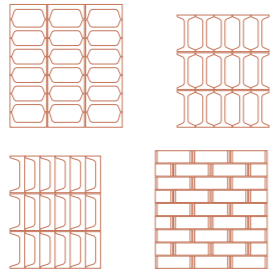

WOW



ICON IPN / UPN COTTO

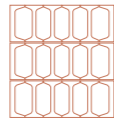

WOW



ICON UPN / IPN COTTO

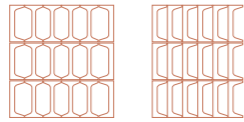

WOW



Custom finishes | Acabados personalizados

20

Coloured Ceramic. Cerámica Coloreada\*



\* finish not offered by WOW. acabado no ofrecido por WOW.

ICON



## Custom finishes | Acabados personalizados

22

### Coloured Ceramic. Cerámica Coloreada\*

The decorative possibilities of the ICON pieces do not end with the finishes offered by WOW.

These pieces are made with materials resistant to heat and chemicals, which is why they can be decorated without complications, and the easiest way is by painting.

The ability of paint to transform spaces is incredible and it is also easily applicable.

Each designer can adapt the finish of the pieces according to the needs of their project, being able to choose the RAL color that best suits their environments.

The decorative options with paint are endless. As much as each one is capable of imagining.

To paint the ICON pieces we can use several types of paint:

- Acrylic enamel: they are made with acrylic resins and are water based. This enamel is considered easier to use than oil-based enamel. Its main advantage is that it has very short drying times, has hardly any odor and does not emit volatile organic compounds.
- Synthetic enamel or oil-based enamel: it is an economical and versatile product, but with longer drying times. They have more body than acrylic enamels, and are very resistant to UV rays and weathering in general, so they are considered more suitable for exterior finishes.

Las posibilidades decorativas de las piezas ICON no terminan con los acabados que ofrece WOW.

Estas piezas se realizan con materiales resistentes al calor y a los productos químicos, es por ello que pueden decorarse sin que surjan complicaciones, y la manera más fácil es mediante pintura.

La capacidad de transformación de espacios que tiene la pintura es increíble y además, es fácilmente aplicable.

Cada diseñador puede adaptar el acabado de las piezas según las necesidades de su proyecto, pudiendo elegir el color RAL que mejor se adapte a sus ambientes.

Las opciones decorativas con la pintura son infinitas. Tanto, como cada uno sea capaz de imaginar.

Para pintar las piezas ICON podemos utilizar varios tipos de pintura:

- Esmalte acrílico: están hechas con resinas acrílicas y tienen como base el agua. Este esmalte se considera más fácil de usar que el oleoso. Su principal ventaja es que tiene tiempos de secado muy cortos, apenas tiene olor y no emite compuestos orgánicos volátiles.
- Esmalte sintético o esmalte a base de aceite: es un producto económico y versátil, pero con tiempos de secado más largos. Tienen más cuerpo que los esmaltes acrílicos, y son muy resistentes a los rayos UV y a la intemperie en general, por lo que se consideran más adecuados para acabados de exterior.

ICON





ICON



WOW

Compositions | Composiciones

Closed vertical.  
Vertical cerrada

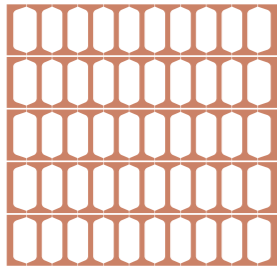

Vertical.  
Vertical

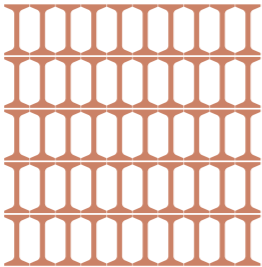

Horizontal.  
Horizontal

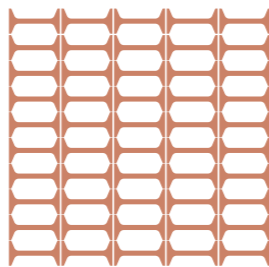

Vertical off-set.  
Vertical trabada

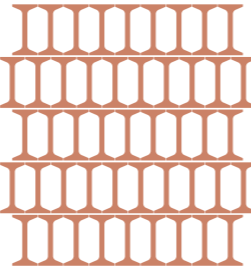

Units /m² | Unidades /m²

ICON

IPN modular.\*  
Modular IPN

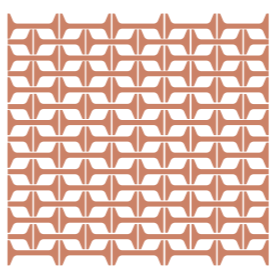

UPN vertical.  
Vertical UPN

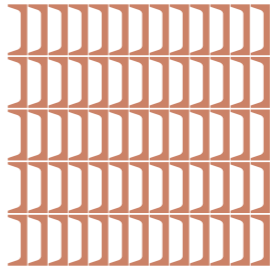

UPN horizontal.  
Horizontal UPN

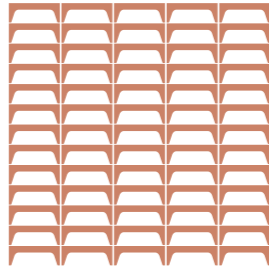

UPN mixed.  
Mixta UPN

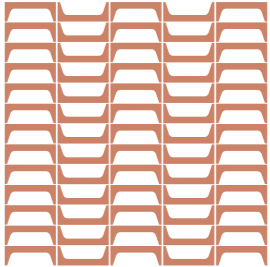

\* Suggested installation only for small modules and with perimeter frame.  
\* Sugerencia de colocación sólo para módulos pequeños y con marco perimetral.



## General information | Información general

### General Information

The base used for the manufacture of ICON is a mixture of clays, which gives them unique strength and properties for extrusion and single firing.

Ceramic lattices are often used to create ventilated walls on facades or dividing walls in exterior spaces. They can also be used in interior spaces to separate environments and create more private areas.

### Dimensions - Finishings

All dimensions shown in this catalog are approximate. In general, there may be variations in color and mass in the same piece. Terracotta pieces may present certain defects or cracks due to the artisan nature of the production of these pieces (see photos on page 36). These imperfections are characteristic of handcrafted products, but they do not alter the quality of the piece and in no case will be a reason for complaint.

### Laying

Pieces that are installed in humid areas should be installed with a waterproof joint, in order to avoid water infiltration and the formation of humidity inside the tile. A 5 or 6 mm joint is recommended.

### Acids

Food and other acids can damage and stain the glazed surface if allowed to sit. The best way to prevent this problem is to clean up liquids or products of this nature as soon as possible.

### Samples

Since all parts vary from batch to batch, the material supplied may be different from the original sample. A single sample may not be representative. Therefore, we advise that different representative pieces be used in order to determine color variations before making a final decision.

### Limitation of liability

The company Tendencias Cerámicas S.L. (WOW), does not accept any responsibility for poor laying and/or maintenance of the material. It is the customer's responsibility to ensure that the product is suitable for each situation or specific area of application. We do not offer any guarantee, either implicit or explicit, regarding resistance to abrasion, displacement of the materials, or maintenance procedures.

### Información general

La base utilizada para la fabricación de ICON es una mezcla de arcillas, hecho que les confiere una resistencia y unas propiedades singulares para el extrusionado y la monococción. Las celosías cerámicas suelen utilizarse para crear muros ventilados en fachadas o paredes divisorias en espacios exteriores. Así mismo en espacios interiores pueden separar ambientes y crear zonas con más intimidad.

### Dimensiones - Acabados

Todas las dimensiones reflejadas en este catálogo son aproximadas. Por lo general, en una misma pieza puede haber variaciones de color y de masa.

Las piezas de terracota pueden presentar ciertos defectos o grietas propios de la naturaleza artesana de producción de estas piezas (ver fotos en página 36). Estas imperfecciones son características de los productos artesanales, pero no alteran la calidad de la pieza y en ningún caso serán motivo de reclamación.

### Colocación

Las piezas que se colocan en zonas húmedas, deberían instalarse con una junta impermeable, a fin de evitar las infiltraciones de agua y la formación de humedades en el interior de la cerámica. Se recomienda una junta de 5 o 6 mm.

### Ácidos

La comida y otros ácidos pueden deteriorar la superficie de las piezas y mancharlas, si se dejan sobre ella durante tiempo. La mejor forma de prevenir el problema es limpiar cuanto antes los líquidos o productos de esta naturaleza.

### Muestras

Puesto que todas las piezas varían de un lote a otro, el material suministrado puede ser diferente de la muestra original. Una sola muestra puede que no sea representativa. Por lo tanto, aconsejamos que se utilicen diferentes piezas representativas a fin de determinar las variaciones de color antes de tomar una decisión definitiva.

### Límites de responsabilidad

La empresa Tendencias Cerámicas S.L. (WOW), no acepta ninguna responsabilidad por la mala colocación y/o el inadecuado mantenimiento del material. Es responsabilidad del cliente asegurarse de que el producto sea el adecuado para cada situación o área de aplicación concreta. No damos ninguna garantía, ni implícita ni explícita, relativa a la resistencia a la abrasión ni al desplazamiento de los materiales, ni por los procedimientos de mantenimiento.



## Placements advices | Consejos de colocación

### Thermal expansion

One of the essential premises when working with different materials is to control their behavior in relation to temperature changes in order to avoid fractures between them.

The thermal expansion coefficient of ceramic lattices is  $5.2 \times 10^{-6} / ^\circ\text{C}$  and must be taken into account in relation to the thermal expansion coefficient of the supporting material (for example, the thermal expansion coefficient of concrete is  $12 \times 10^{-6} / ^\circ\text{C}$ ).

Therefore, the general recommendation is to introduce expansion joints every  $16 \text{ m}^2$  by dividing the surface into panels no longer than 4 meters.

### Gripping material and application

The bond between the trusses can be made with Portland cement mortar and fine sieved sand at a 1:3 ratio or by using polyurethane adhesive resins such as “Sikaflex”. The choice of joint will depend on the dimensional stability of the truss, whether or not it has side recesses to embed the reinforcement, the interior or exterior installation site and the aesthetic finish of the truss panel. If we opt for cement mortar, we can leave the joints recessed or flush according to each criterion (recessing reinforces the shadows between pieces and flushing accentuates the “perforated plane” effect of the truss assembly).

### General principles of placement

We recommend setting up the latticework from a module with maximum dimensions of  $325 \times 325 \text{ cm}$ .

It is advisable to establish an expansion joint between truss modules, approximately every 4 m.

It is recommended that the louvre panel be embraced perimetrically to give more stability to the whole.

For the application of the lattices on the facade, it is advisable to use MURFOR type anchors, both vertically and horizontally.

As a general rule, we recommend placing mechanical anchors every three vertical rows and at staggered intervals horizontally.

For the application of lattices in interiors, we can use 3 mm diameter stainless steel or fiberglass threaded rod in all the horizontal joints of the composition.

The reinforcement will be embedded in the cement mortar and if we use silicone, it is necessary that the lattice has a perimeter groove.

For each specific composition and project, the structural advice of a specialist will be essential.

### Cleaning

Clean the exposed surface with a sponge and water during the installation process.

Once the installation is finished, after 8 hours and with the bonding material dry, humidify the installed pieces during the following 2 days and apply specific oil for muds and terracottas.

### IMPORTANT INFORMATION

The size of the lattice may vary by 2-4 mm between different pieces of the same finish.

For this reason, it is recommended not to carry out any prior assembly to insert the trusses until they are received on site.

No claims will be accepted once the materials have been installed.

### Dilatación térmica

Una de las premisas esenciales a la hora de trabajar con distintos materiales pasa por controlar cuál es su comportamiento frente a cambios de temperatura con el fin de evitar fracturas entre ellos.

El coeficiente de dilatación térmica de las celosías cerámicas es de  $5.2 \times 10^{-6} / ^\circ\text{C}$  y debe tenerse en cuenta en relación con el coeficiente de dilatación térmica del material de soporte (por ejemplo, el coeficiente de dilatación térmica del hormigón es  $12 \times 10^{-6} / ^\circ\text{C}$ ).

Por eso la recomendación general es introducir juntas de dilatación cada  $16 \text{ m}^2$  dividiendo la superficie en paneles de longitud no superior a 4 metros.

### Material de agarre y su aplicación

La unión entre las celosías se puede hacer con mortero de cemento portland y arena fina cribada de dosificación 1:3 o bien utilizando resinas adhesivas de poliuretano tipo “Sikaflex”. La elección de la unión dependerá de la estabilidad dimensional de la celosía, si lleva o no rehundidos laterales para embeber la armadura, el lugar de colocación interior o exterior y del acabado estético del paño de celosías. Si optamos por el mortero de cemento, podemos dejar las juntas rehundidas o enrasadas según cada criterio (el rehundido refuerza más las sombras entre piezas y el enrasado acentúa el efecto de “plano perforado” del conjunto de celosías).

### Principios generales de colocación

Recomendamos replantear la colocación de las celosías a partir de un módulo de dimensiones máximas de  $325 \times 325 \text{ cm}$ .

Entre módulos de celosías es recomendable establecer una junta de dilatación, aproximadamente cada 4 m.

Es recomendable que el paño de celosías esté abrazado perimetralmente para dar más estabilidad al conjunto.

Para la aplicación de las celosías en fachada, lo recomendable es la utilización de anclajes tipo MURFOR, tanto en verticales como en horizontales.

Por norma general, recomendamos colocar anclajes mecánicos cada tres hiladas verticales y al tresbolillo en horizontal.

Para la aplicación de celosías en interiores, podemos utilizar varilla roscada de acero inoxidable o fibra de vidrio de 3 mm de diámetro, en todas las juntas horizontales de la composición.

La armadura quedará embebida en el mortero de cemento y si utilizamos silicona es necesario que la celosía lleve hendidura perimetral.

Para cada composición y proyecto en concreto, será imprescindible el asesoramiento estructural de un especialista.

### Limpieza

Limpieza de la superficie vista con esponja y agua durante el proceso de instalación.

Finalizada la instalación, transcurridas 8 horas y con el material de agarre seco, humedecer las piezas instaladas durante los 2 días siguientes y aplicar aceite específico para barros y terracotas.

### INFORMACIÓN IMPORTANTE

La medida de la celosía puede sufrir una variación de 2-4 mm entre diferentes piezas del mismo acabado.

Por este motivo, se recomienda no realizar ningún montaje previo para insertar las celosías hasta su recepción en obra.

No se aceptarán reclamaciones una vez instalados los materiales.

**Placements advices | Consejos de colocación**

**Vertical lattice wall supported by an interior slab.**  
Paramento vertical de celosía apoyado en forjado interior.

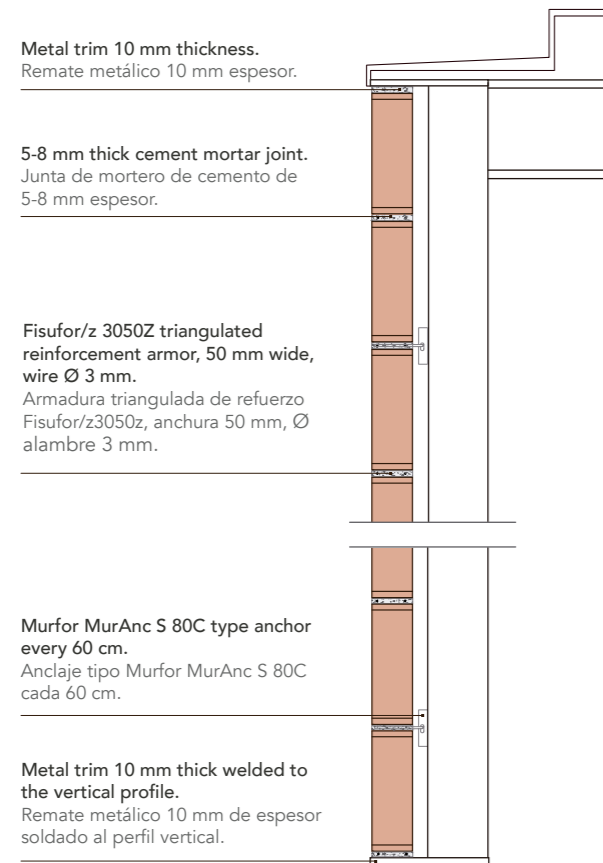

**Horizontal section of vertical wall of ICON lattice.**  
Sección horizontal de paramento vertical de celosía ICON.

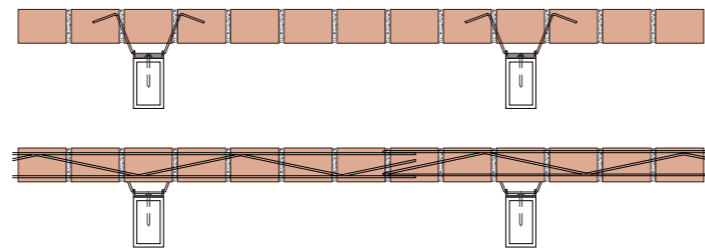

**Murfor MurAnc S 80C type**  
Anclajes tipo Murfor

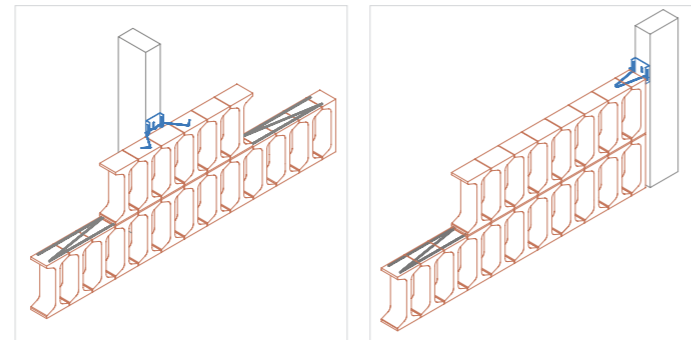

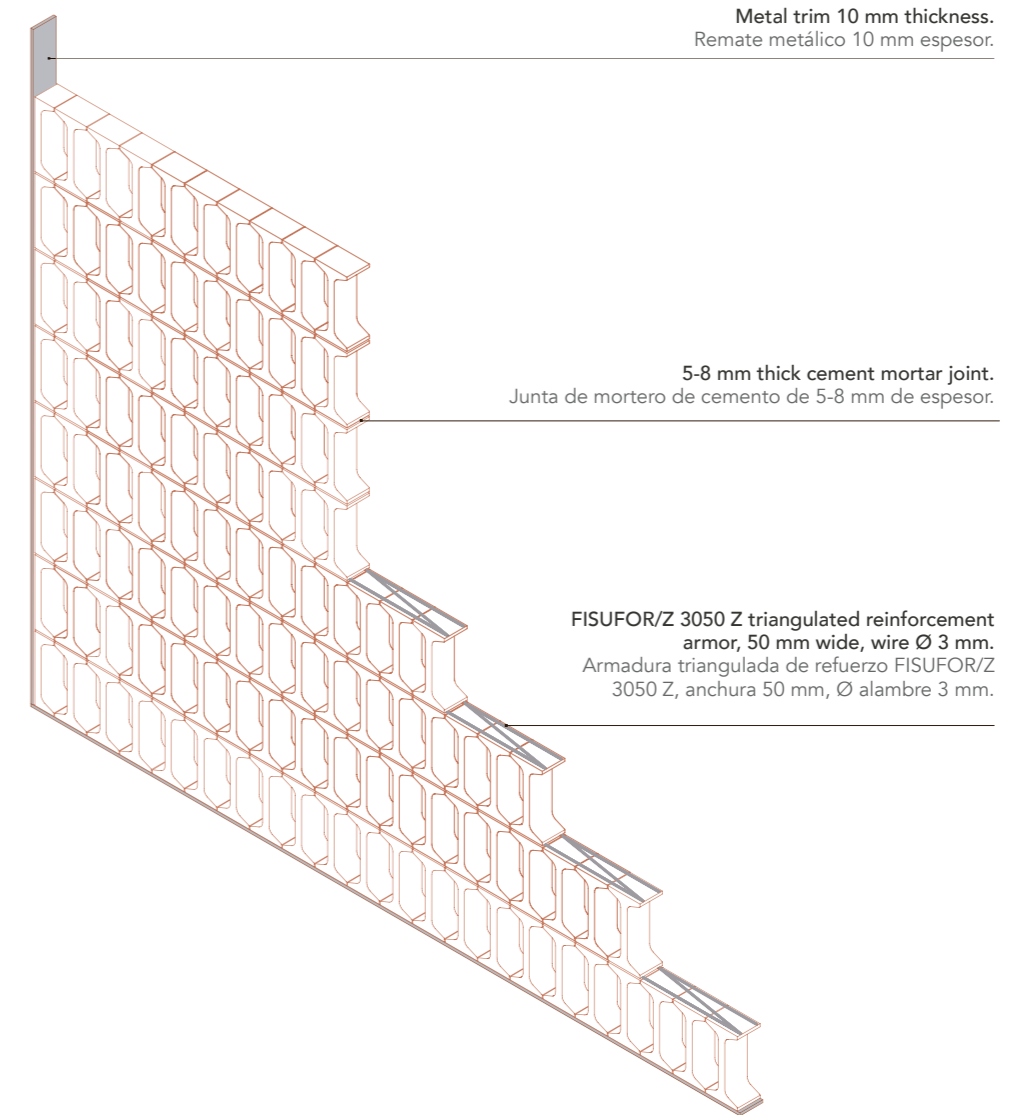

ICON



WOW

## Technical characteristics | Características técnicas







### TERRACOTA COTTO

	<b>Water absorption.</b> Absorción de agua UNE-EN ISO 10545-3:1997	10%–13%
	<b>Resistance to chemical agents / Acids and alkalis of high concentrations.</b> Resistencia agentes químicos / Ácidos y bases alta concentración. UNE-EN ISO 10545-13:2017	
	Household chemicals and pool salts. Productos de limpieza y sales para piscina	UA
	Acids and alkalis of low concentrations. Ácidos y bases baja concentración	ULA
	Acids and alkalis of high concentrations. Ácidos y bases alta concentración	UHA
	<b>Linear thermal expansion.</b> Dilatación térmica lineal UNE – EN ISO 10545 – 8 : 2014	
	Longitudinal direction. Sentido longitudinal	5,2x10 <sup>-6</sup> /°C
	Transversal direction. Sentido transversal	5,9x10 <sup>-6</sup> /°C
	<b>Resistance to abrasion.</b> Resistencia a la abrasión UNE-EN ISO 10545-7:1999	COMPLIES. CUMPLE
	<b>Frost resistance.</b> Resistencia a la helada UNE-EN ISO 10545-12:1997	RESIST. RESISTE







ICON

## Packing | Encajado

### TERRACOTA COTTO

						
Model	Size (in)	Pieces/box	lb/box	sq ft/box	Box/pallet	sq ft/pallet
<b>IPN</b>	4"x8"x3"	9	19.14 lb	1.938 sq ft	40	77.520 sq ft
<b>UPN</b>	2"x8"x3"	9	14.35 lb	1.163 sq ft	76	88.388 sq ft

						
Model Modelo	Size (cm) Tamaño (cm)	Pieces/box Piezas/caja	kg/box Kg/caja	m <sup>2</sup> /box m <sup>2</sup> /caja	Box/pallet Cajas/palet	m <sup>2</sup> /pallet m <sup>2</sup> /palet
<b>IPN</b>	10x20x7 cm	9	8,68 kg	0,180 m <sup>2</sup>	40	7,200 m <sup>2</sup>
<b>UPN</b>	6x20x7 cm	9	6,51 kg	0,108 m <sup>2</sup>	76	8,208 m <sup>2</sup>

### Price code | Código de tarifa

IPN COTTO	UPN COTTO
WS6	WS6

WOW



\* Examples of imperfections typical of handcrafted products, but this does not alter the quality of the piece and in no case will be cause for complaint.

\* Ejemplos de imperfecciones propias de los productos artesanales, pero esto no altera la calidad de la pieza y en ningún caso serán motivo de reclamación.



Poligono Pont, Avda. de España 114  
12180 Cabanes, Castellón (Spain)  
t. +34 964 331 910 / f. +34 964 331 911  
comercial@wowdesigneu.com  
wowdesigneu.com



WOW